

# SEQLED E 138

## NOODVERLICHTING

**SeqLED E 138** design armatuur voor binnen- en buiten opstelling, met keuze van autonomieduur.

De **SeqLED E 138** is een elegant noodverlichtingsarmatuur voor muurmontage in binnen- en buiten installaties, tevens beschikbaar in een uitvoering voor montage aan buitenplafonds.

De **SeqLED E 138** is bij uitstek geschikt voor toepassing in bijv. winkelcentra, magazijnen, sporthallen, foyers, bioscopen en koude opslagruimten.

De **SeqLED E 138** is ontworpen voor zowel nieuwbouw als renovatie van bestaande voorzieningen.

De **SeqLED E 138** is voorzien van interfaces voor:

- Potentiaalvrij
- DALI
- Draadloos



## FUNCTIES EN VOORDELEN

- Noodverlichting op led-basis
- Wandmontage
- Geleverd als zelfstandige armatuur en met automatische test
- Keuze uit 1, 3 of 8 uur autonomie via DIP-switch
- Adresseerbare opties\* – module DALI, potentiaalvrij of draadloos
- Hoge lumenoutput – 1 u = 280 lm / 3 u = 120 lm / 8 u = 110 lm\*\*
- Omgevingstemperatuur tot -25 graden Celcius
- IP65 – stof- en waterdichte armatuur
- Technische levensduur van led > 100.000 uur
- Simpele en snelle installatie en onderhoud

\* Apart te bestellen

\*\*Extra batterij voor 8 uur moet apart worden besteld

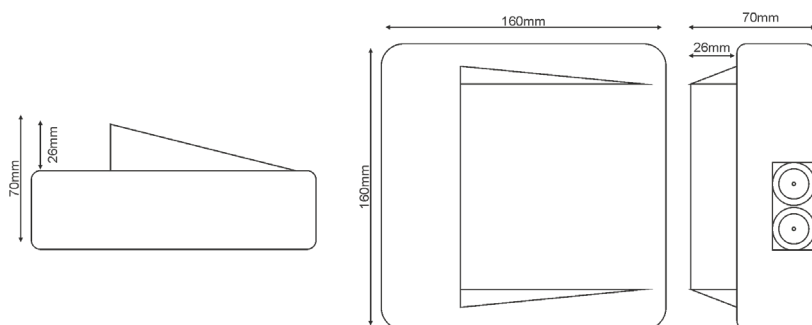

## TECHNISCHE GEGEVENS – SEQLED E 138

TECHNISCHE GEGEVENS	
Leesafstand, uitgangsbord	-
Spanning	220-240 VAC / 50-60 Hz
Max. stroomverbruik	4,8 W / 5 VA
Batterij (Li <sub>4</sub> Ti <sub>5</sub> O <sub>12</sub> )	1 u en 3 u: 4,8 V / 1 Ah   8 u: 2 x 4,8 V / 1 Ah
Batterijbeveiliging	Beveiliging tegen overbelasting / volledige ontlading
Oplaadduur	16 uur
Backup-tijd batterij	1 uur / 3 uur / 8 uur (via DIP-switch)
Lichtbron	1 witte power-LED
Technische levensduur (lichtbron)	>100.000 uur
Lumenoutput, hoofdspanning	-
Lumenoutput, noodgevallen (1 u / 3 u / 8 u)	280 / 120 / 110 lm
Goedkeuringen	EN 60598-1, EN 60598-2-22, EN 55015, EN 61547, EN 61000-3-2, EN 61000-3-3
Omgevingstemperatuur	-25 °C tot 40 °C
Luchtvochtigheid	Tot 95 %
IK-klasse	IK10
IP-klasse	IP65
Afmetingen	160 x 160 x 70 mm
Gewicht (netto/bruto)	618 / 754 g
Kleur	Wit, RAL 9010
Materialen	ABS/PC, PC
Bevestigingsmethode	Wandmontage

ARTIKELNR.	BESCHRIJVING
<b>138005</b>	<b>SeqLED E NM ST LED 230 V 138 uur</b>
290097	Insteekmodule eIBus
290099	Insteekmodule potentiaalvrij
290091.3	Insteekmodule DALI
290091.2	Insteekmodule draadloos
138091.2	Insteekmodule draadloos T2
290BAT.5	Batterij 4,8 V / 1 Ah Li <sub>4</sub> Ti <sub>5</sub> O <sub>12</sub>

# RUIMTETABELLEN – SeqLED E 138

## SeqLED Antipaniek

138005\_1 uur (280lm)

Anti-paniek ruimte (0,5 lux)						
						m <sup>2</sup>
<b>Afstandstabel is gebaseerd op de volgende parameters:</b> Onderhoudsfactor: 1,00 Noodverlichtingsfactor: 1,00 Minimum verlichting in anti-paniek ruimten: 0,50 lx Emax / Emin 40:1 Afstand van de muur: 0,50m	<b>Montagehoogte (m)</b>					
	2,00	3,60	7,90	7,20	3,20	57
	2,50	4,20	8,60	7,40	3,50	64
	3,00	4,90	9,70	7,60	3,70	74
	3,50	5,50	10,60	7,60	4,00	81
	4,00	5,80	11,80	7,60	4,20	90
					x	

Anti-paniek ruimte (1 lux)						
						m <sup>2</sup>
<b>Afstandstabel is gebaseerd op de volgende parameters:</b> Onderhoudsfactor: 1,00 Noodverlichtingsfactor: 1,00 Minimum verlichting in anti-paniek ruimten: 1,00 lx Emax / Emin 40:1 Afstand van de muur: 0,50m	<b>Montagehoogte (m)</b>					
	2,00	3,30	6,60	5,30	2,60	35
	2,50	3,90	7,60	5,40	2,80	41
	3,00	4,00	8,70	5,30	3,00	46
	3,50	4,20	9,40	5,40	3,40	51
	4,00				x	

EHBO posten, brandblusmiddelen en handbrandmelders (5 lux)						
<b>Afstandstabel, 5 lux</b> Volgens EN 1838 moeten EHBO-posten brandblusmiddelen en hand brandmelders worden voorzien van 5 lux verlichtingssterkte. Voor de toepassing van deze clausule wordt "dichtbij" normaliter geacht binnen 2 m horizontaal gemeten te zijn.	<b>Montagehoogte (m)</b>					
	2,00	1,60	1,20			
	2,50	1,80	1,40			
	3,00	1,90	1,70			
	3,50	1,70	x			
	4,00	1,40				
5,00	x					

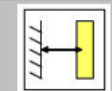
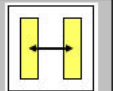
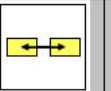
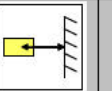

**Anti-paniek ruimte (0,5 lux)**

Afstandstabel is gebaseerd op de volgende parameters:	Montagehoogte (m)					m <sup>2</sup>
Onderhoudsfactor: 1,00	2,00	3,20	6,40	5,00	2,40	32
Noodverlichtingsfactor: 1,00	2,50	3,70	7,40	5,00	2,70	37
Minimum verlichting in anti-paniek ruimten: 0,50 lx	3,00	3,80	8,50	4,90	3,00	42
E <sub>max</sub> / E <sub>min</sub> 40:1	3,50				x	
Afstand van de muur: 0,50m	4,00					

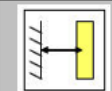
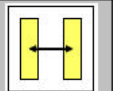
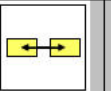
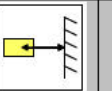
**Anti-paniek ruimte (1 lux)**





Afstandstabel is gebaseerd op de volgende parameters:	Montagehoogte (m)					m <sup>2</sup>
Onderhoudsfactor: 1,00	2,00	2,60	5,70	3,50	2,00	20
Noodverlichtingsfactor: 1,00	2,50	2,70	6,30	3,60	2,40	23
Minimum verlichting in anti-paniek ruimten: 1,00 lx	3,00				x	0
E <sub>max</sub> / E <sub>min</sub> 40:1	3,50					
Afstand van de muur: 0,50m	4,00					





**EHBO posten, brandblusmiddelen en handbrandmelders (5 lux)**



Afstandstabel, 5 lux	Montagehoogte (m)		
Volgens EN 1838 moeten EHBO-posten brandblusmiddelen en hand brandmelders worden voorzien van 5 lux verlichtingssterkte. Voor de toepassing van deze clausule wordt "dichtbij" normaliter geacht binnen 2 m horizontaal gemeten te zijn.	2,00	1,20	0,90
	2,50	1,20	1,10
	3,00	0,80	x
	3,50	x	x

Voor gebruik als 8 u autonome verlichting is een extra batterij vereist.

**138005\_8 uur**

Anti-paniek ruimte (0,5 lux)						
Afstandstabel is gebaseerd op de volgende parameters:	Montagehoogte (m)					m <sup>2</sup>
		Onderhoudsfactor: 1,00	2,00	3,20	6,10	
Noodverlichtingsfactor: 1,00	2,50	3,40	7,30	4,50	2,50	33
Minimum verlichting in anti-paniek ruimten: 0,50 lx	3,00	3,50	8,00	4,50	2,90	36
E <sub>max</sub> / E <sub>min</sub> 40:1	3,50				x	
Afstand van de muur: 0,50m	4,00					

Anti-paniek ruimte (1 lux)						
Afstandstabel is gebaseerd op de volgende parameters:	Montagehoogte (m)					m <sup>2</sup>
		Onderhoudsfactor: 1,00	2,00	2,40	5,50	
Noodverlichtingsfactor: 1,00	2,50	2,50	6,00	3,30	2,30	20
Minimum verlichting in anti-paniek ruimten: 1,00 lx	3,00				x	
E <sub>max</sub> / E <sub>min</sub> 40:1	3,50					
Afstand van de muur: 0,50m	4,00					

EHBO posten, brandblusmiddelen en handbrandmelders (5 lux)			
Afstandstabel, 5 lux	Montagehoogte (m)		
		Volgens EN 1838 moeten EHBO-posten brandblusmiddelen en hand brandmelders worden voorzien van 5 lux verlichtingssterkte. Voor de toepassing van deze clausule wordt "dichtbij" normaliter geacht binnen 2 m horizontaal gemeten te zijn.	2,00
	2,50	1,00	0,80
	3,00	0,60	x
	4,00	x	

**Voor meer informatie:**

www.notifier.nl  
 www.morley-ias.nl  
 www.esser-system.nl

**Honeywell Life Safety - Nederland**

Burgemeester Burgerslaan 40  
 5245 NH Rosmalen  
 EL.bnI@honeywell.com

SeqLED E - 138 | Rev.1 02/21

© 2021 Honeywell International Inc

